

Ремонт стиральных машин

<https://rembitteh.ru>

+7(495) 215-14-41
+7 (903) 722-17-03



Register your new Bosch now:
www.bosch-home.com/welcome

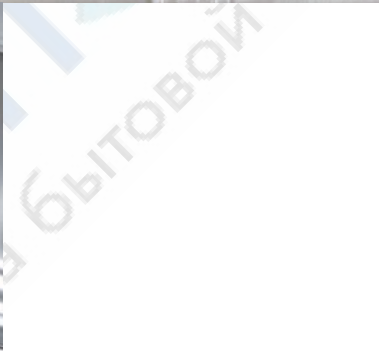

**Стиральная машина
WLK20240OE WLK20260OE WLK20263OE**



BOSCH

ru Инструкция по эксплуатации и установке

<https://rembitteh.ru>

Ваша новая стиральная машина

Вы приобрели стиральную машину марки Bosch.

Пожалуйста, уделите несколько минут для чтения, чтобы ознакомиться с преимуществами Вашей стиральной машины.

В целях обеспечения соответствия высоким стандартам качества марки Bosch каждая стиральная машина, выпускаемая с нашего завода, прошла тщательную проверку на предмет надежности и безупречной работы.

Дополнительную информацию о наших продуктах, принадлежностях, запчастях и сервисе Вы найдете на нашем сайте в Интернете www.bosch-home.com или получите, обратившись в один из наших центров сервисного обслуживания.

Если инструкция по эксплуатации и установке описывает различные модели, то в соответствующих местах указывается на различия.



Пользоваться стиральной машиной разрешается только после прочтения этой инструкции по эксплуатации и установке!

Правила отображения

⚠ Предупреждение!

Комбинация данного символа и сигнального слова указывает на потенциально опасную ситуацию. Несоблюдение может стать причиной тяжелых травм и даже смерти.

Внимание!

Данное сигнальное слово указывает на потенциально опасную ситуацию. Несоблюдение может нанести ущерб материальным ценностям и окружающей среде.

Указание/рекомендация

Указания по оптимальному использованию прибора/полезная информация.

1. 2. 3. / a) b) c)

Пошаговые действия отображаются посредством цифр либо букв.

■ / -

Перечисления отображаются посредством клетки либо дефиса.

Содержание

	Использование по назначению 4		Управление прибором 17
	Указания по технике безопасности 5		Подготовка стиральной машины к работе 17
	Электрическая безопасность 5		Выбор программы/включение прибора 17
	Опасность травмирования 5		Изменение предварительных программных установок 17
	Безопасность для детей 6		Выбор дополнительных программных установок 17
	Защита окружающей среды 7		Загрузка белья в барабан 18
	Упаковка/Отслуживший прибор. 7		Дозировка и загрузка средств для стирки и ухода за бельем 18
	Рекомендации по экономии. 7		Запуск программы 19
	Кратко о самом важном. 8		Блокировка 19
	Знакомство с прибором. 9		Дозагрузка белья 20
	Стиральная машина 9		Изменение программы 20
	Панель управления. 10		Прерывание программы 20
	Дисплей. 10		Конец программы с установкой Без отжима. 20
	Загрузка 11		Конец программы 20
	Подготовка белья. 11		Выгрузка белья/выключение прибора 21
	Сортировка белья. 11		Установка сигнала 22
	Обзор программ. 12		Сенсорная техника. 23
	Программы на переключателе программ. 12		Автоматическая дозировка. 23
	Подкрахмаливание. 14		Система контроля дисбаланса. 23
	Крашение/Обесцвечивание. 14		VoltCheck 23
	Замачивание. 14		Чистка и техническое обслуживание 24
	Предварительные программные установки 15		Корпус машины/Панель управления 24
	Температура 15		Барабан 24
	Скорость отжима 15		Удаление накипи 24
	Конец через 15		Очистка кюветы для моющих средств. 24
	Дополнительные программные установки 16		Насос для стирального раствора засорен 25
	speedPerfect 16		Шланг слива воды на месте подсоединения к сифону засорен . . 26
	ecoPerfect 16		Засорение фильтра в шланге для подачи воды. 26
	Вода плюс. 16		



Что делать в случае неисправности? 27

Экстренная разблокировка 27

Указания на дисплее 28

Что делать в случае неисправности? 28



Сервисная служба 30



Параметры расхода 31



Технические характеристики . . 31



Установка и подключение 32

Комплект поставки 32

Установка 32

Надежная установка 32

Место установки 33

Установка на цоколе

или на деревянной опоре 33

Встраивание прибора под столешницу

или в шкаф в кухонном гарнитуре . . 33

Снятие транспортировочных

креплений 34

Длина шлангов и кабеля 35

Подключение к водопроводу 35

Подача воды 36

Слив воды 36

Слив в умывальник 36

Слив в сифон 37

Слив в пластмассовую трубу

с резиновой втулкой или в водосток 37

Выравнивание 37

Электрическое подключение 37

Перед первой стиркой 38

Транспортировка 39



Использование по назначению

- Исключительно для использования в частном домашнем хозяйстве и в домашних условиях.
- Стиральная машина предназначена для стирки текстильных изделий, стирающихся в машине, и шерсти, стирающейся вручную в стиральном растворе.
- Для эксплуатации с использованием холодной питьевой воды и стандартных моющих средств и средств для ухода за бельем, которые можно использовать в стиральных машинах.
- При дозировке всех моющих, бытовых, средств для ухода за бельем и чистящих средств обязательно соблюдайте рекомендации изготовителя.
- Детям в возрасте старше 8 лет или лицам с ограниченными физическими, сенсорными или умственными способностями или с недостатком опыта и знаний, разрешается пользоваться стиральной машиной **под присмотром** ответственных за их безопасность лиц или **после получения соответствующих указаний** от них.
- Детям запрещено выполнять работы по чистке и техническому обслуживанию без присмотра ответственных за их безопасность лиц.
- Не позволяйте домашним животным находиться вблизи стиральной машины.

Прочитайте внимательно инструкцию по эксплуатации и установке, а также всю прилагаемую к стиральной машине документацию информационного содержания и действуйте в соответствии с приведенными там указаниями.

Храните документацию для использования в будущем.

Указания по технике безопасности

Электрическая безопасность

Предупреждение Опасно для жизни!

Прикосновение к элементам, находящимся под напряжением, опасно для жизни.

- При извлечении вилки из розетки тяните всегда только за вилку, а не за кабель, в противном случае он может получить повреждения.
- Штепсельную вилку брать только сухими руками.

Опасность травмирования

Предупреждение Опасность травмирования!

- При поднятии стиральной машины за выступающие детали (напр., загрузочный люк), эти детали могут отломаться и нанести травмы. Не поднимайте стиральную машину за выступающие детали.
- Запрещено взбираться на стиральную машину – это может привести к поломке крышки и к травмам. Не становитесь на стиральную машину.

- Запрещено опираться и садиться на открытый загрузочный люк - это может привести к опрокидыванию стиральной машины и к травмам. Не опирайтесь на открытый загрузочный люк.
- Касание руками вращающегося барабана может привести к травмам рук. Не касайтесь руками вращающегося барабана. Дождитесь полной остановки барабана.

Предупреждение Опасность ошпаривания!

При стирке при высокой температуре соприкосновение с горячим стиральным раствором (напр., во время откачивания горячего стирального раствора в умывальник) может привести к ошпариванию. Не касайтесь руками горячего стирального раствора.

Безопасность для детей

Предупреждение

Опасно для жизни!

Играя со стиральной машиной, дети могут оказаться в опасной для жизни ситуации или получить травмы.

- Не оставляйте детей вблизи стиральной машины без присмотра!
- Детям запрещено играть со стиральной машиной.

Предупреждение

Опасно для жизни!

Дети могут закрыться в приборе и подвергнуть свою жизнь опасности. Для выбывших из эксплуатации приборов:

- Извлеките штепсельную вилку из розетки.
- Перережьте сетевой кабель и выбросьте вместе со штепсельной вилкой.
- Сломайте замок загрузочного люка.

Предупреждение

Опасность удушья!

Дети могут во время игры завернуться в упаковку, пленку или элементы упаковки или натянуть их себе на голову и задохнуться. Не позволяйте детям играть с упаковкой, пленкой и частями упаковки.

Предупреждение

Опасность отравления!

Средства для стирки и ухода за бельем могут при попадании вовнутрь организма приводить к отравлениям.

Храните средства для стирки и ухода за бельем в недоступном для детей месте.

Предупреждение

Раздражения глаз и кожи!

Контакт со средствами для стирки и ухода за бельем может вызывать раздражения глаз и кожи.

Храните средства для стирки и ухода за бельем в недоступном для детей месте.

Предупреждение

Опасность травмирования!

При стирке при высокой температуре стекло загрузочного люка сильно нагревается.

Не позволяйте детям касаться горячего загрузочного люка.



Защита окружающей среды

Упаковка/Отслуживший прибор



Утилизировать упаковку в соответствии с экологическими требованиями.

Данный прибор обозначен в соответствии с Директивой ЕС 2002/96/EC «Об отходах электрического и электронного оборудования» (waste electrical and electronic equipment – WEEE).

Директива определяет порядок сбора и утилизации старых бытовых приборов на территории всех стран ЕС.

Рекомендации по экономии

- Старайтесь соблюдать указания относительно максимального количества белья для соответствующей программы. Обзор программ → *Страница 12*
- Стирайте средне загрязненное белье без предварительной стирки.
- **Режим экономии электроэнергии:** Освещение дисплея гаснет спустя несколько минут, **Старт/Дозагрузка** мигает. Чтобы включить освещение, нажмите на любую кнопку. Режим экономии электроэнергии не включается во время выполнения программы.
- Если белье после стирки сушится в сушильной машине, то выберите скорость отжима в соответствии с инструкцией изготовителя сушильной машины.

Кратко о самом важном

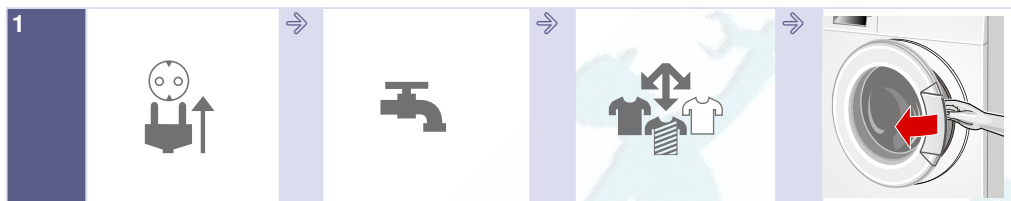

1



Вставьте штепсельную вилку в розетку.



Откройте водопроводный кран.



Рассортируйте белье.

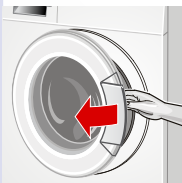

Откройте загрузочный люк.

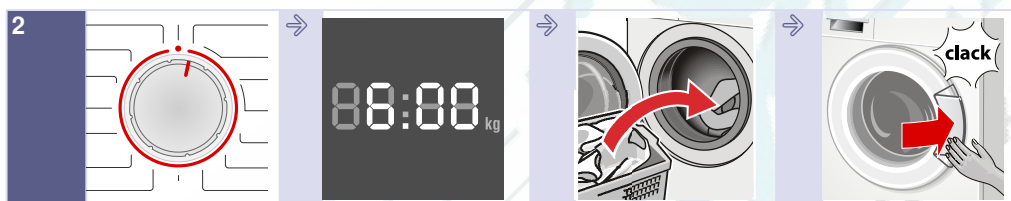

2

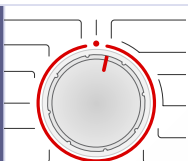

Выбрать программу, напр., **Хлопок**.



Соблюдать максимальную загрузку, указанную на участке дисплея.



Загрузить белье.



Закрыть загрузочный люк.



3

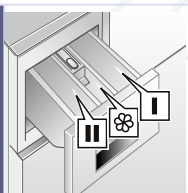

Загрузите моющее средство.

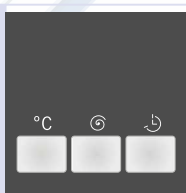

При необходимости измените предварительные программные установки.

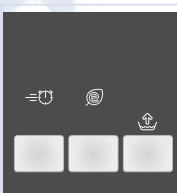

При необходимости выберите дополнительные программные установки.



Запустите программу.

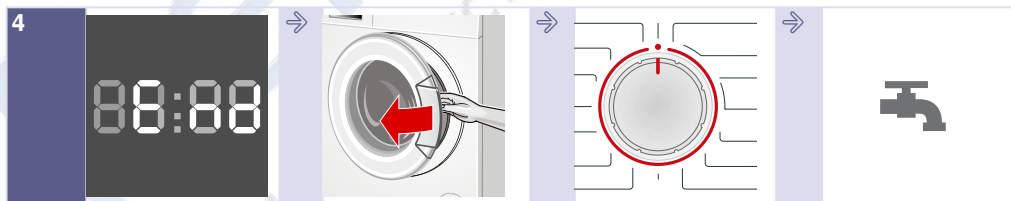

4

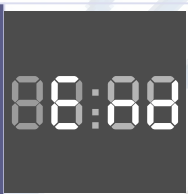

Конец программы

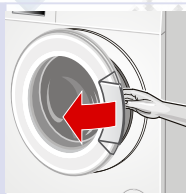

Откройте загрузочный люк и извлеките белье.

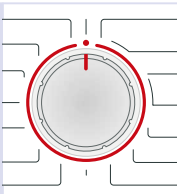

Установите переключатель программ на **Выкл.**

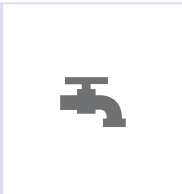

Закройте водопроводный кран.

Знакомство с прибором

Стиральная машина

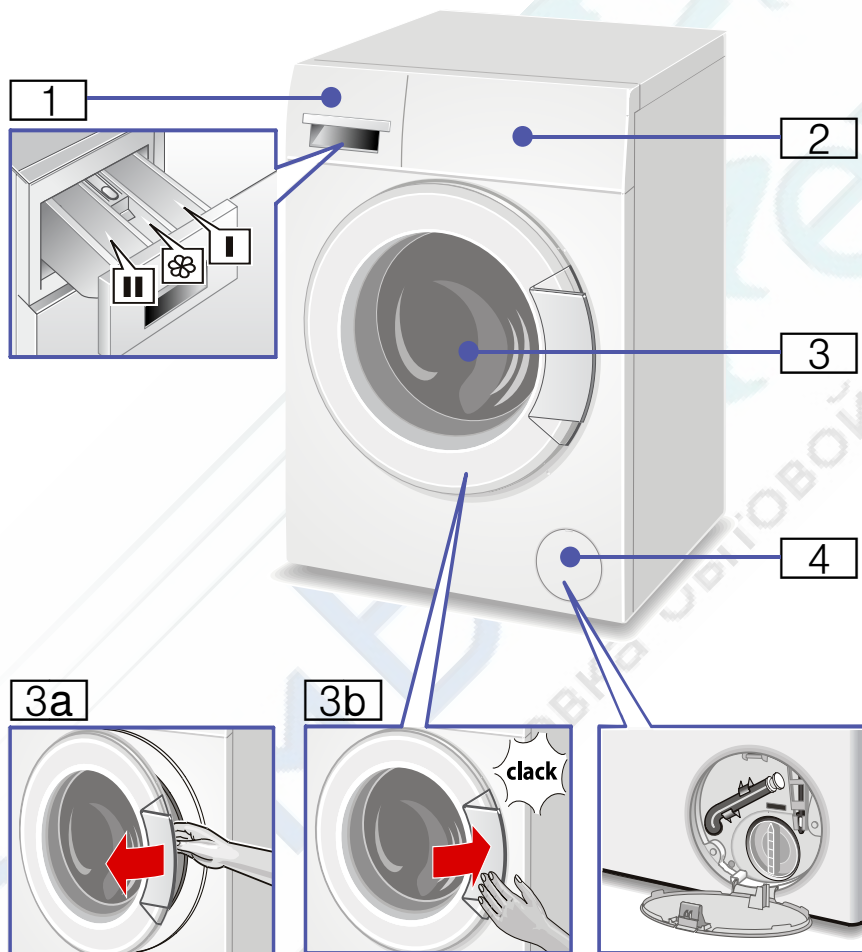

1 Кювета для моющих средств → Страница 18

2 Панель управления/Дисплей → Страница 10

3 Загрузочный люк с ручкой

3a Откройте загрузочный люк

3b Закройте загрузочный люк

4 Сервисная крышка

Панель управления

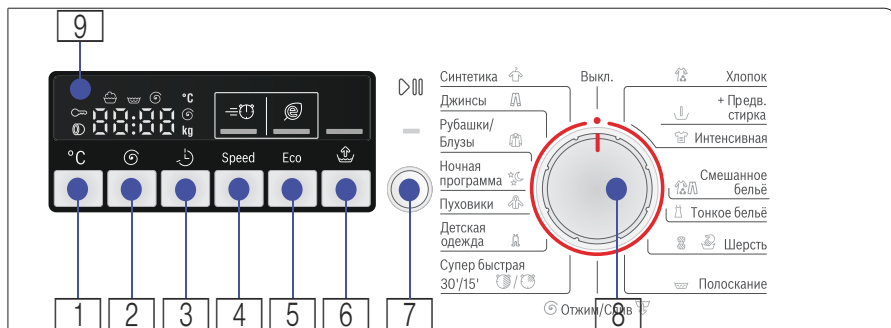

1 2 3 °C (Температура), 4 (Скорость отжима) и 5 время (Конец через) для изменения предварительных программных установок
Обзор всех предварительных программных установок → Страница 15

4 5 6 =⇒ Speed (speedPerfect), 7 Eco (ecoPerfect) и 8 (Вода плюс) для выбора дополнительных программных установок
Обзор всех дополнительных программных установок → Страница 16

7 (Старт/Дозагрузка) для запуска, прерывания (напр., для дозагрузки белья) и прекращения программы

8 Переключатель программ для выбора программы или для включения/выключения стиральной машины

9 Участок дисплея для установок и информации:

Дисплей

Установки для выбранной программы (*макс. параметры в зависимости от программы)

cold - 90 °C	Температура	Температура (cold = холодная)
--- 1200* 6 (об./мин)	Скорость отжима	Скорость отжима (* в зависимости от модели) или --- (Без отжима = без окончательного отжима, после последнего полоскания белье остается лежать в воде).
1 - 24 (ч)	Конец через	Конец программы через ... час
6.0* кг	Загрузка	Максимальная загрузка (* в зависимости от программы)

Индикация статуса для стадии выполнения программы (процесс выполнения программы)

👤 🧺 🕒 End	стирка, полоскание, отжим, длительность программы или окончание программы
🕒	Открыть загрузочный люк, выполнить дозагрузку белья → Страница 20
🔒	Блокировка → Страница 19

Загрузка

Подготовка белья

Внимание!

Повреждения прибора и текстильных изделий

Посторонние предметы (напр., монеты, канцелярские скрепки, иголки, гвозди) могут привести к порче белья и повреждению деталей стиральной машины.

При подготовке белья к стирке необходимо соблюдать следующее:

- Извлеките всё из карманов.

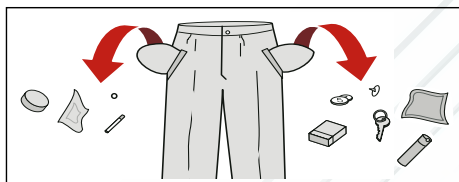

- Проследите, в частности, чтобы в карманах не осталось металлических предметов (скрепок и т.п.).
- Тонкое белье стирайте в сетке/мешочке (чулки, бюстгалтеры с дужками и т.п.).
- Закройте замки-молнии, застегните пуговицы на белье.
- Вычистите щеткой песок из карманов и отворотов.
- Снимите крючки со штор или свяжите их в сетке/мешочке.

Сортировка белья

Сортируйте свое белье в соответствии с рекомендациями по уходу и данными изготовителя на этикетках по уходу за изделиями:

- вида ткани/волокон,
- цвета,

Указание: Белье может полинять или плохо постираться. Стирайте белое и цветное белье отдельно.

Новое цветное белье следует стирать первый раз отдельно.

- **Загрязнение**
Стирайте вместе белье одной степени загрязнения. Некоторые примеры степеней загрязнения:











- **Легкое:** без предварительной стирки, при необходимости выбрать дополнительную программную установку **speedPerfect**.
- **Норма**
- **Сильно:** загружать меньшее количество белья, выбрать программу с предварительной стиркой.
- **Пятна:** Пятна следует удалить или предварительно обработать, пока они еще свежие. Сначала промокнуть мыльным раствором / не тереть. Затем постирать белье на соответствующей программе. Для удаления стойких/засохших пятен может потребоваться несколько стирок.





















Данные на этикетках по уходу за изделиями:

		Белое белье 95 °С, 90 °С
		Цветное белье 60 °С, 40 °С, 30 °С
		Синтетика 60 °С, 40 °С, 30 °С
		Тонкое белье 40 °С, 30 °С
		Шелк и шерсть для ручной и машинной стирки в холодной воде, 40 °С, 30 °С
		Изделие не стирать в машине.

Обзор программ

Программы на переключателе программ

Программа/Вид белья/Указания	Установки
Название программы Краткая информация о программе и ее использовании для определенных текстильных изделий.	макс. загрузка * меньшая загрузка при опции speedPerfect выбираемая температура в °C выбираемая скорость отжима в об./мин, макс. скорость отжима зависит от модели возможные дополнительные программные установки
 Хлопок прочные текстильные изделия, стойкие к кипячению текстильные изделия из хлопка или льна  + Предв. стирка Для сильно загрязненного белья. Мощнее средство распределить по ячейкам I и II  Интенсивная	макс. 6 кг/3,5 кг * cold - 90 °C --- ... 1000 об./мин    
 Смешанное бельё смешанная загрузка текстильных изделий из хлопка и синтетики	макс. 3 кг cold - 40 °C --- ... 1000 об./мин   
 Тонкое бельё для тонких стирающихся текстильных изделий, напр.: из шелка, сатина, синтетики или смешанных волокон (напр.: шелковые блузки, шали) Указание: Использовать пригодное для машинной стирки моющее средство для тонкого белья и/или шелка.	макс. 2 кг cold - 40 °C --- ... 800 об./мин   

Программа/Вид белья/Указания	Установки
<p> Шерсть</p> <p>текстильные изделия для ручной или машинной стирки из шерсти или с шерстью в составе</p> <p>особенно бережная программа стирки для предотвращения усадки ткани, более продолжительные паузы во время выполнения программы (текстильные изделия лежат в стиральном растворе)</p> <p>Указания</p> <ul style="list-style-type: none"> ■ Шерсть животного происхождения, напр.: ангора, альпака, лама, овечья. ■ Использовать моющее средство для шерсти, пригодное для машинной стирки. 	<p>макс. 2 кг</p> <p>cold - 40 °C</p> <p>--- ... 800 об./мин</p> <p>-</p>
<p> Полоскание</p> <p>дополнительное полоскание с отжимом</p>	<p>-</p> <p>-</p> <p>--- ... 1000 об./мин</p> <p></p>
<p> Синтетика</p> <p>текстильные изделия из синтетических или смешанных волокон</p>	<p>макс. 3 кг</p> <p>cold - 60 °C</p> <p>--- ... 1000 об./мин</p> <p>  </p>
<p> Джинсы</p> <p>темные текстильные изделия из джинса/денима</p>	<p>макс. 3 кг</p> <p>cold - 40 °C</p> <p>--- ... 1000 об./мин</p> <p>  </p>
<p> Рубашки/Блузы</p> <p>немнущиеся верхние рубашки из хлопка, льна, синтетики или смешанных волокон</p> <p>Указание: Рубашки/блузы из шёлка стирать в программе Тонкое бельё.</p>	<p>макс. 2 кг</p> <p>cold - 60 °C</p> <p>--- ... 800 об./мин</p> <p>  </p>
<p> Ночная программа</p> <p>особенно тихая программа для стирки в ночное время, пригодна для текстильных изделий из хлопка, льна, синтетики или смешанных волокон</p> <p>Указания</p> <ul style="list-style-type: none"> ■ Сигнал окончания деактивирован. ■ Конец программы без окончательного отжима. Для перехода к окончательному отжиму, переключить на  Отжим/ Слив . 	<p>макс. 3 кг</p> <p>cold - 40 °C</p> <p>-</p> <p>  </p>

Программа/Вид белья/Указания	Установки
Пуховики текстильные изделия с пухом для ручной и машинной стирки Указания ■ Большие изделия стирать отдельно. ■ Использовать моющее средство для стирки тонкого белья. Экономно дозировать моющее средство.	макс. 1 кг cold - 40 °C --- ... 1000 об./мин ≡ , ,
Детская одежда прочные текстильные изделия, стойкие к кипячению текстильные изделия из хлопка или льна	макс. 6 кг/3,5 кг* cold - 60 °C --- ... 1000 об./мин ≡ , ,
Супер быстрая 30'/15' очень короткая программа ок. 30 минут, пригодна для небольших партий легко загрязненного белья Указание: более короткая продолжительность программы (ок. 15 минут) при функции speedPerfect	макс. 3,5 кг/2 кг* cold - 40 °C --- ... 1000 об./мин ≡
Отжим/ экстрa отжим с выбираемой скоростью отжима	-
Слив слив воды для полоскания при --- (Без отжима = без окончательного отжима)	--- ... 1000 об./мин -

Подкрахмаливание

Указание: Белье нельзя подвергать обработке кондиционером.

Подкрахмаливание возможно во всех программах стирки с использованием жидкого крахмала. Загрузите крахмал в соответствии с указаниями изготовителя в ячейку (ячейку при необходимости прочистите).

Крашение/Обесцвечивание

Окрашивание производить только в количестве, обычном для домашних условий. Соль может разрушать нержавеющую сталь! Соблюдайте предписания изготовителя красящего средства!

Не обесцвечивайте белье в стиральной машине!

Замачивание

1. Загрузить в ячейку средство для замачивания или моющее средство в соответствии с указаниями изготовителя.
2. Установить переключатель программ на **Хлопок 40 °C**.
3. Выбрать **Старт/Дозагрузка**.
4. Примерно через 10 минут выбрать **Старт/Дозагрузка**.
5. После необходимого времени замачивания снова выбрать **Старт/Дозагрузка**, чтобы продолжить программу или изменить программу.

Указания

- Загрузить белье одного цвета.
- Дополнительного моющего средства не требуется – раствор для замачивания используется для стирки.

P+ Предварительные программные установки

На заводе для всех программ были предварительно установлены температура, скорость отжима и продолжительность программы (время Конец через).

Участок дисплея показывает их после выбора программы.

Предварительные установки Вы можете изменить следующим образом.

Температура

Перед началом и во время выполнения программы в зависимости от стадии выполнения программы Вы можете изменять предварительно установленную температуру стирки (в ° C).

Нажимайте для этого на соответствующую кнопку до тех пор, пока дисплей не покажет желаемую установку.

Максимальная устанавливаемая температура зависит от выбранной программы.

Обзор программ → *Страница 12*

Скорость отжима

Перед началом и во время выполнения программы в зависимости от стадии выполнения программы можно изменять скорость отжима (в об./мин, оборотах в минуту).

Нажимайте для этого на соответствующую кнопку до тех пор, пока дисплей не покажет желаемую установку.

Установка - - - : Без отжима = без окончательного отжима, после последнего полоскания белье остается лежать в воде.

Чтобы предотвратить сминание ткани, Вы можете выбрать Без отжима, если белье не будет вынута из стиральной машины сразу же после окончания программы.

Максимальная скорость отжима зависит от программы и модели.

Обзор программ → *Страница 12*

Конец через

При выборе программы на дисплей выводится соответствующая продолжительность программы.

Продолжительность программы во время ее выполнения регулируется автоматически. Изменения предварительных программных установок или программных установок приводят также к изменению продолжительности программы.

Перед запуском программы конец программы (время Конец через) можно выбрать почасовыми интервалами максимум до 24 часов (h = час).

Нажимайте для этого на соответствующую кнопку до тех пор, пока дисплей не покажет желаемую установку.

Указание: Продолжительность программы учитывается в установленном времени Конец через.

После запуска программы предварительно установленное время, напр.: **8h**, выводится на дисплей и отсчитывается в течение выполнения программы стирки. Тогда на дисплей выводится продолжительность программы, напр.: **2:30** (часы:минуты).

Изменение предварительно выбранного времени:

Предварительно выбранное время. Вы можете изменить перед запуском программы следующим образом:

1. Выбрать **Старт/Дозагрузка**.
2. Нажимать на кнопку **Конец через** до тех пор, пока на дисплее не появится желаемое количество часов.
3. Выбрать **Старт/Дозагрузка**.

Дозагрузка белья во время отсчета предварительно выбранного времени:

1. Выбрать **Старт/Дозагрузка**.
2. На участке дисплея светятся **YES** и **⓪**. Загрузочный люк можно открыть и выполнить дозагрузку белья.
3. Закрыть загрузочный люк.
4. Выбрать **Старт/Дозагрузка**. Отсчет предварительно выбранного времени продолжается.

P+ Дополнительные программные установки

speedPerfect

Для более короткой стирки с результатами, подобными результатам стандартной программы.

Указание: Не превышайте уровня максимальной загрузки.
Обзор программ → *Страница 12*

ecoPerfect

Для экономии электроэнергии с результатами стирки, подобными результатам стандартной программы.

Вода плюс

Повышенный уровень воды и дополнительный цикл полоскания, увеличенная продолжительность стирки. Для регионов с очень мягкой водой или для улучшения результатов полоскания.



Управление прибором

Указание: Установить и подключить стиральную машину в установленном порядке. → *Страница 32*
Перед первой стиркой выполнить одну стирку **без** белья. → *Страница 38*

Подготовка стиральной машины к работе

Указания

- Ни в коем случае не включать поврежденную стиральную машину!
 - Проинформировать сервисную службу! → *Страница 30*
1. Вставить штепсельную вилку в розетку.
 2. Открыть водопроводный кран.
 3. Открыть загрузочный люк.
 4. Проверить, все ли извлечено из барабана. При необходимости, извлечь.

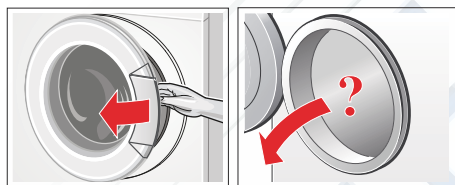

Выбор программы/включение прибора

Указание: Если Вы активировали блокировку, Вы должны ее сначала деактивировать, прежде чем Вы сможете установить программу.

Установите переключатель программ на требуемую программу. Поворачивается в обоих направлениях.

Стиральная машина включена.

Участок дисплея для выбранной программы показывает непрерывно следующие параметры:

- продолжительность программы,
- предварительно установленная температура,
- предварительно установленная скорость отжима и
- максимальную загрузку.

Изменение предварительных программных установок

Вы можете использовать показанные предварительные программные установки или изменить их.

Нажимайте для этого на соответствующую кнопку до тех пор, пока дисплей не покажет желаемую установку.

Установки активируются без подтверждения. Они не сохраняются после выключения прибора.

Предварительные программные установки → *Страница 15*

Выбор дополнительных программных установок

Выбрав дополнительные установки, Вы можете еще лучше приспособить процесс стирки к своей партии белья.

Установки можно в зависимости от стадии выполнения программы дополнительно выбирать, выключать или изменять.

Индикаторные лампочки кнопок светятся, если установка активирована. Установки после выключения прибора не сохраняются.

Дополнительные программные установки → *Страница 16*

Загрузка белья в барабан

Предупреждение Опасность для жизни!

Текстильные изделия, обработанные чистящими средствами, содержащими растворители, (напр., средства для выведения пятен/бензин для чистки) могут после загрузки привести к взрыву в стиральной машине. Такие текстильные изделия необходимо предварительно тщательно прополоскать вручную.

Указания

- Старайтесь стирать большие и маленькие изделия вместе. Белье различной величины лучше распределяется в барабане во время отжима. Отдельные изделия могут привести к дисбалансу.
 - Не превышайте уровня максимальной загрузки. Перегрузка ухудшает результат стирки и способствует сминанию ткани.
1. Предварительно рассортировав белье, загрузить его в барабан стиральной машины в разложенном виде.
 2. Следить за тем, чтобы белье не зажималось между дверцей загрузочного люка и резиновым уплотнением.

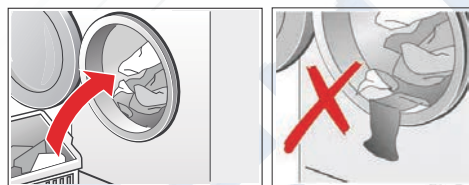

3. Закрыть загрузочный люк.

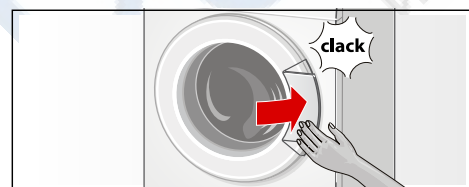

Индикаторная лампочка кнопки **Старт/Дозагрузка** мигает, а участок дисплея показывает по-прежнему непрерывно предварительные установки программы. Предварительные установки можно изменить.

Дозировка и загрузка средств для стирки и ухода за бельем

Внимание!

Повреждение прибора

Средства для чистки и средства для предварительной обработки белья (напр.: средства для обработки пятен, аэрозоли для предварительной стирки, ...) могут привести при соприкосновении к повреждению поверхностей стиральной машины. Избегайте соприкосновения данных средств с поверхностями стиральной машины. Распыленные брызги или другие остатки/капли, при необходимости, немедленно сотрите влажной тканью.

Дозировка

Дозируйте средства для стирки и ухода за бельем в соответствии с:

- жесткостью воды (информацию предоставит предприятие водоснабжения)
- указаниями изготовителя на упаковке
- количеством белья
- степенью загрязнения

Загрузка

1. Извлеките кювету для моющих средств.

Предупреждение

Раздражения глаз и кожи!

При открывании кюветы для моющих средств во время работы, средство для стирки / ухода за бельем может попасть наружу.

Открывайте кювету осторожно.

В случае контакта со средством для стирки / ухода за бельем, тщательно промойте или прополощите глаза или кожу.

При случайном проглатывании обратитесь за помощью к врачу.

2. Загрузите моющее средство и/или средство для ухода за бельем.

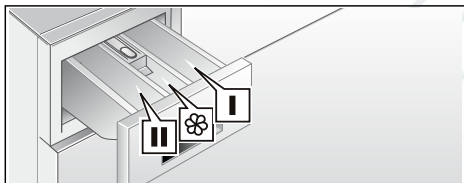

- | | |
|--|--|
| Ячейка I | Моющее средство для предварительной стирки |
| Ячейка  | Кондиционер, крахмал; не превышать уровень max |
| Ячейка II | Моющее средство для основной стирки, средство для умягчения воды, отбеливатель, соль для выведения пятен |

Указания

- При дозировке всех моющих, бытовых, средств для ухода за бельем и чистящих средств обязательно соблюдайте рекомендации изготовителя.
- Густые кондиционеры и ополаскиватели разбавляйте небольшим количеством воды. Это предотвращает засорения.
- Залейте жидкое моющее средство в соответствующий дозатор и положите его в барабан.

Запуск программы

Выберите **Старт/Дозагрузка**.

Индикаторная лампочка светится и программа запускается.

Участок дисплея во время выполнения программы показывает время Конеч через или после начала программы стирки продолжительность программы и символы стадии выполнения программы.



Участок дисплея → Страница 10

Указание: Если Вы хотите предотвратить случайное изменение программы, включите блокировку, как описано ниже.

Блокировка

Случайное изменение установленных функций стиральной машины можно предотвратить. Активируйте для этого после запуска программы блокировку.

Для активации/деактивации удерживать кнопку **Старт/Дозагрузка** нажатой в течение ок. 5 секунд. На участке дисплея появляется символ .

-  светится: Блокировка активирована.
-  мигает: Блокировка активирована, переключатель программ был переключен. Чтобы избежать прерывания программы, установите переключатель программ снова на исходную программу. Символ снова светится.

Указание: Блокировка может оставаться активированной до следующего запуска программы, в т.ч. Тогда Вам необходимо будет деактивировать блокировку перед запуском программы и при надобности снова активировать ее после запуска программы.

Дозагрузка белья

После запуска программы можно при необходимости догрузить дополнительное количество белья или извлечь белье.

Для этого выберите кнопку **Старт/Дозагрузка**. Стиральная машина проверяет, возможна ли дозагрузка.

Если на участке дисплея:

- светятся **оба** символа **YES** и **⓪** – дозагрузка возможна.
- мигает **NO** – подождать, пока не засветится **YES** и **⓪**. Загрузочный люк открыть только после того, как засветится **оба** символа **YES** и **⓪**.
- светится **NO** – дозагрузка невозможна.

Указания

- При высоком уровне воды и/или температуры, а также во время вращения барабана, загрузочный люк остается закрытым согласно требованиям безопасности и дозагрузка невозможна. Для продолжения программы выберите кнопку **Старт/Дозагрузка**.
- Не оставлять загрузочный люк открытым продолжительное время – вода, выступающая из белья, может вытечь.

Изменение программы

Если по ошибке запущена неправильная программа, то программу можно изменить следующим образом:

1. Выберите **Старт/Дозагрузка**.
2. Выберите другую программу.
3. Выберите **Старт/Дозагрузка**. Новая программа начинается сначала.

Прерывание программы

Для программ с высокой температурой:

1. Выберите **Старт/Дозагрузка**.
2. Для охлаждения белья: выбрать **Полоскание**.
3. Выберите **Старт/Дозагрузка**.

Для программ с низкой температурой:

1. Выберите **Старт/Дозагрузка**.
2. Выберите **Отжим/Слив**  (если требуется только слив: установить об./мин (скорость отжима) на ---).
3. Выберите **Старт/Дозагрузка**.

Конец программы с установкой Без отжима

Участок дисплея показывает ---, а индикаторная лампочка кнопки **Старт/Дозагрузка** мигает.

Для завершения программы:

1. Выберите **Отжим/Слив**  (если требуется только слив: установить об./мин (скорость отжима) на ---).
2. Выберите **Старт/Дозагрузка**.

Конец программы

На участке дисплея появляется **End** (Окончание).

Появление на участке дисплея дополнительного символа  свидетельствует об обнаружении стиральной машиной сильного пенообразования во время выполнения программы стирки и автоматического включения дополнительного цикла полоскания для устранения пены.

Указание: Снизьте дозировку моющего средства для следующей стирки с подобной загрузкой.

Выгрузка белья/выключение прибора

1. Открыть загрузочный люк и извлечь белье.
2. Установить переключатель программ на **Выкл.**. Прибор выключен.
3. Закрыть водопроводный кран. Не требуется для моделей с Аквастоп.

Комплект поставки → Страница 32

Указания

- Не забывайте извлечь изделия в барабане. Во время следующей стирки они могут дать усадку или полинять.
- Извлеките посторонние предметы из барабана и резиновой манжеты – опасность появления ржавчины.

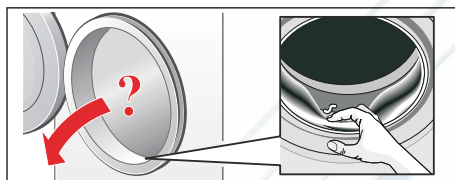

- Загрузочный люк и кокетку для моющих средств оставьте открытыми, чтобы оставшаяся вода высохла.
- Всегда извлекайте белье.
- Обязательно дождитесь конца программы – прибор может быть еще заблокированным. Затем включите прибор и дождитесь разблокировки.
- Режим экономии электроэнергии активирован, если в конце программы участок дисплея гаснет. Для активирования нажмите на любую кнопку.

Установка сигнала

1. Активирование установочного режима для уровня громкости сигнала

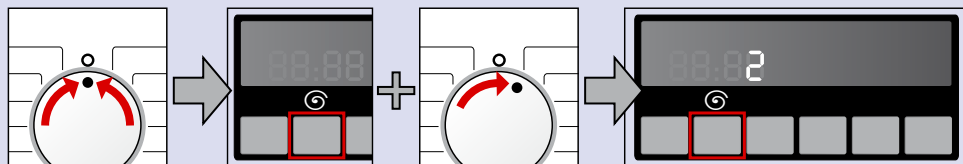

установить на **Выкл.**

удерживать в нажатом положении + переключить вправо на одну позицию

удерживать в нажатом положении примерно в течение последующих 5 сек. до тех пор, пока не засветятся элементы индикации. Установочный режим активирован.

2. Установка уровня громкости для сигналы кнопок (в зависимости от модели)

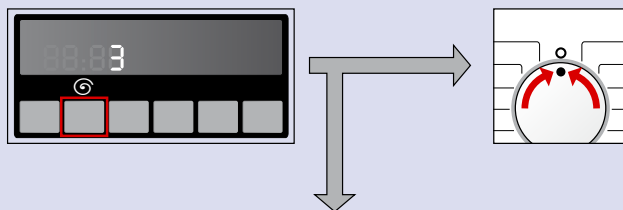

нажимать до тех пор, пока громкость не достигнет требуемого уровня

до 3. или

установить на **Выкл.**, чтобы выйти из установочного режима для уровня громкости сигнала

3. Установка уровня громкости для указательных сигналов

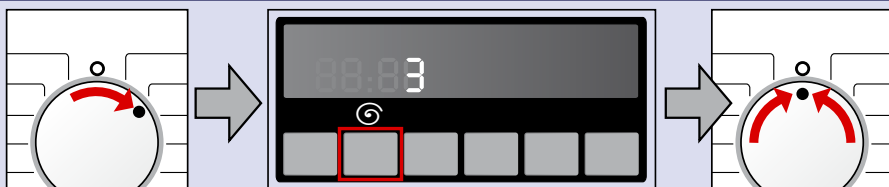

переключить вправо на одну позицию

нажимать до тех пор, пока громкость не достигнет требуемого уровня

установить на **Выкл.**, чтобы выйти из установочного режима для уровня громкости сигнала

Сенсорная техника

Автоматическая дозировка

В зависимости от вида текстильных изделий и загрузки автоматическая дозировка оптимально приводит в соответствие потребление воды и продолжительность стирки в каждой программе.

Система контроля дисбаланса

Автоматическая система контроля дисбаланса распознает дисбаланс и пытается равномерно распределить белье в машине путем многократного запуска отжима.

Из соображений безопасности в случае весьма неблагоприятного распределения белья в машине скорость отжима снижается или отжим белья вообще не производится.

Указание: Мелкое и крупное белье распределите равномерно в барабане. Что делать в случае неисправности?
→ Страница 28

VoltCheck

Автоматическая система контроля напряжения определяет недопустимое понижение напряжения.

Указание: Каждый раз в случае появления низкого напряжения на участке дисплея мигает двойная точка индикатора **Конец через**.



После восстановления стабильности питающего напряжения программа продолжается дальше. Двойная точка индикатора **Конец через** прекращает мигать.

Если прерывание приводит к увеличению продолжительности программы, тогда в индикаторе мигает точка.



Система контроля напряжения активируется при запуске программы.



Чистка и техническое обслуживание



Предупреждение Опасность поражения электрическим током!

Прикосновение к элементам, находящимся под напряжением, опасно для жизни.

Выключите прибор и извлеките вилку из розетки.



Предупреждение Опасность отравления!

Использование средств для чистки, в состав которых входят растворители, напр., промывочный бензин, может привести к образованию отравляющих испарений.

Не используйте средства для чистки, в состав которых входят растворители.

Внимание!

Повреждение прибора

Использование средств для чистки, в состав которых входят растворители, напр., промывочный бензин, может привести к повреждению поверхностей и деталей стиральной машины.

Не используйте средства для чистки, в состав которых входят растворители.

Корпус машины/Панель управления

- Протрите корпус и панель управления мягкой влажной тканью.
- Остатки моющего средства необходимо немедленно устранить.
- Чистка под струей воды запрещается.

Барaban

Не пользуйтесь хлорсодержащими средствами для чистки и металлическими губками.

Удаление накипи

При правильной дозировке моющего средства удаление накипи не требуется. В противном случае необходимо действовать в соответствии с рекомендациями изготовителя средства для удаления накипи. Подходящие средства для удаления накипи Вы можете приобрести через нашу страницу в Интернете или сервисную службу. → Страница 30

Очистка кюветы для моющих средств

При наличии остатков моющего средства или кондиционера:

1. Извлеките кювету для моющих средств. Нажать вставку вниз и извлечь кювету полностью.
2. Извлечение вставки: нажать пальцем на вставку снизу вверх.

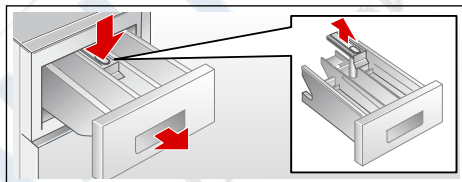

3. Ванночку для подачи моющих средств и вставку промыть в воде с помощью щетки и вытереть их насухо. Также выполнить чистку корпуса внутри.
4. Установить вставку на место и зафиксировать ее (надеть цилиндр на направляющий стержень).
5. Задвинуть кювету для моющих средств на место.

Указание: Оставить кювету для моющих средств приоткрытой, чтобы остатки воды смогли высохнуть.

Насос для стирального раствора засорен

Предупреждение

Опасность ошпаривания!

Стиральный раствор при стирке при высокой температуре горячий. Соприкосновение с горячим стиральным раствором может привести к ошпариванию. Подождите, пока стиральный раствор остынет.

1. Закрыть водопроводный кран, чтобы прекратить дальнейшую подачу воды из водопровода и последующий слив через насос для стирального раствора.
2. Установить переключатель программ на **Выкл.**. Извлечь штепсельную вилку из розетки.
3. Открыть сервисную крышку.
4. Снять сливной шланг с держателя.

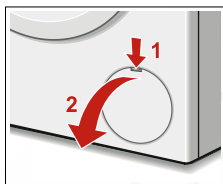

5. Снять закрывающую пробку, слить стиральный раствор в соответствующую емкость. Придавить закрывающую пробку и вставить сливной шланг в держатель.

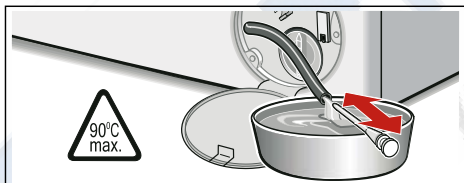

Указание: Остатки воды могут вытечь.

6. Осторожно отвинтить крышку насоса. Прочистить насос внутри, резьбу крышки насоса и корпус насоса. Лопастное колесо насоса для стирального раствора должно свободно вращаться.

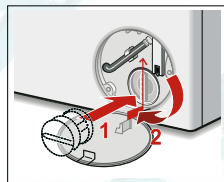
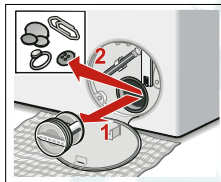

7. Установить крышку насоса на место и закрутить ее. Ручка должна находиться в вертикальном положении.
8. Закрыть сервисную крышку. Вышедшую из фиксации сервисную крышку при необходимости сначала зафиксировать.

Указание: Чтобы предотвратить вытекание в сток неиспользованного моющего средства во время следующей стирки: залить 1 литр воды в ячейку II и запустить программу  (если требуется только слив: установить об./мин (скорость отжима) на ---).

Шланг слива воды на месте подсоединения к сифону засорен

1. Установить переключатель программ на **Выкл.**. Извлечь штепсельную вилку из розетки.
2. Ослабить хомут для шланга и осторожно снять шланг слива воды. Остатки воды могут вытечь.
3. Прочистить шланг слива воды и сифонный патрубок.

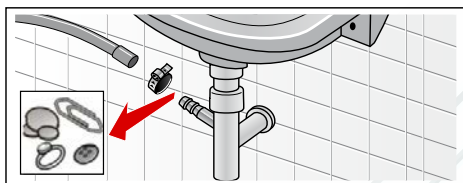

4. Подсоединить снова шланг слива воды и зафиксировать место соединения хомутом для шланга.

Засорение фильтра в шланге для подачи воды

Для этого сначала необходимо снизить давление воды в шланге для подачи воды:

1. Закрыть водопроводный кран.
2. Выбрать любую программу (кроме **Отжим/Слив** и **Стирка**).
3. Выбрать **Старт/Дозагрузка**. Выполнить программу в течение ок. 40 секунд.
4. Установить переключатель программ на **Выкл.**. Извлечь штепсельную вилку из розетки.
5. Чистка фильтра водопроводного крана: Отсоединить шланг от водопроводного крана. Прочистить фильтр с помощью маленькой щетки.

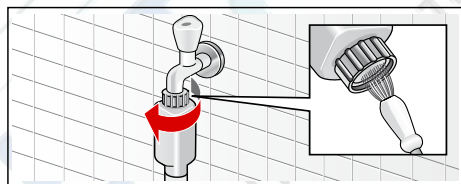

6. Чистка фильтра на задней стенке прибора: Снять шланг с задней стенки прибора, Извлечь фильтр с помощью плоскогубцев и прочистить его.

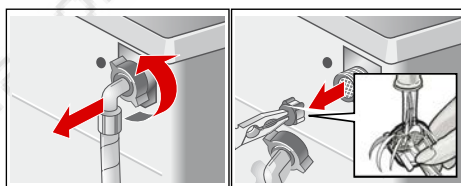

7. Подсоединить шланг и проверить герметичность.



Что делать в случае неисправности?

Экстренная разблокировка

напр., в случае перерыва в подаче электроэнергии

Программа продолжается, как только возобновится подача электроэнергии. Если все-таки необходимо выгрузить белье, то загрузочный люк можно открыть следующим образом:



Предупреждение

Опасность ошпаривания!

Во время стирки при высокой температуре соприкосновение с горячим стиральным раствором может привести к ошпариванию. Дайте ему сначала остыть.



Предупреждение

Опасность травмирования!

Касание руками вращающегося барабана может привести к травмам рук.

Не касайтесь руками вращающегося барабана. Дождитесь полной остановки барабана.

Внимание!

Ущерб, причиненный водой

Вытекающая вода может причинить ущерб.

Не открывайте загрузочный люк, если вода видна через стекло.

1. Установить переключатель программ на **Выкл.**. Извлечь штепсельную вилку из розетки.
2. Слить моющий раствор. Потянуть вниз устройство экстренной разблокировки с помощью инструмента и затем отпустить.

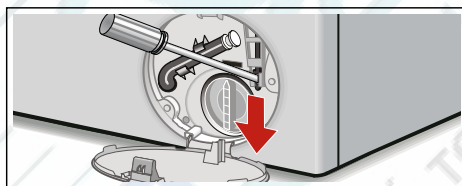



После этого загрузочный люк откроется.

Указания на дисплее

Индикация	Причина/Способ устранения
YES	Загрузочный люк разблокирован. Дозагрузка белья возможна.
NO	<ul style="list-style-type: none"> ■ Загрузочный люк не открывается из-за высокой температуры в барабане. Подождите, пока температура снизится. ■ Загрузочный люк не открывается из-за высокого уровня воды. Слить воду (напр., выбрать программу Отжим/Слив (если требуется только слив: установить об./мин (скорость отжима) на ---).
E:17	Открыть полностью водопроводный кран. Согнут или зажат шланг для подачи воды. Слишком низкое давление воды. Прочистить фильтр. → <i>Страница 26</i>
E:18	Насос для стирального раствора засорен, прочистить насос для стирального раствора → <i>Страница 25</i> ; шланг слива воды/сливная труба засорены, прочистить шланг слива воды на месте подсоединения к сифону → <i>Страница 26</i>
E:23	Вода в поддоне, прибор не герметичен. Вызвать сервисную службу! → <i>Страница 30</i>
∞	Активирована блокировка; следует деактивировать → <i>Страница 19</i>
⊞	мигает → Обнаружено слишком высокое пенообразование? → <i>Страница 28</i>
:	мигает → Слишком низкое напряжение в сети. → <i>Страница 23</i>
.	мигает → Низкое напряжение в программе стирки. Продолжительность программы увеличивается. → <i>Страница 23</i>
Другие индикации	Выключить прибор, подождать 5 секунд и затем включить его снова. Если индикация появится снова, вызвать сервисную службу. → <i>Страница 30</i>

Что делать в случае неисправности?

Неисправности	Причина/Способ устранения
Вытекает вода.	<ul style="list-style-type: none"> ■ Закрепить правильно/заменить шланг слива воды. ■ Туго затянуть винтовое крепление шланга для подачи воды.
Вода не поступает. Моющее средство не смывается.	<ul style="list-style-type: none"> ■ Не выбрано Старт/Дозагрузка? ■ Не открыт водопроводный кран? ■ Возможно засорен фильтр? Прочистить фильтр. → <i>Страница 26</i> ■ Согнут или зажат шланг для подачи воды?
Загрузочный люк не открывается.	<ul style="list-style-type: none"> ■ Активирована функция безопасности. Прерывание программы? ■ Выбрано --- (Без отжима = без окончательного отжима)? → <i>Страница 20</i> ■ Можно открыть только путем экстренной разблокировки?
Программа не запускается.	<ul style="list-style-type: none"> ■ Выбрано Старт/Дозагрузка или время Конец через? ■ Закрыт загрузочный люк? ■ Активирована блокировка? Следует деактивировать. → <i>Страница 19</i>
Моющий раствор не сливается.	<ul style="list-style-type: none"> ■ Выбрано --- (Без отжима = без окончательного отжима)? → <i>Страница 20</i> ■ Почистить насос для стирального раствора. → <i>Страница 25</i> ■ Почистить сливную трубу и/или шланг слива воды.

Неисправности	Причина/Способ устранения
В барабане не видно воды.	Это не является неисправностью – вода ниже видимого уровня.
Результат отжима неудовлетворительный. Белье мокрое/слишком влажное.	<ul style="list-style-type: none"> ■ Это не является неисправностью – система контроля дисбаланса прервала отжим вследствие неравномерного распределение белья в машине. Мелкое и крупное белье распределить равномерно в барабане. ■ Выбрана слишком низкая скорость отжима?
Многokrатное начало отжима.	Это не является неисправностью – система контроля дисбаланса пытается устранить неравномерное распределение белья в машине.
Программа длится дольше, чем обычно.	<ul style="list-style-type: none"> ■ Это не является неисправностью – система контроля дисбаланса пытается устранить неравномерное распределение белья в машине, заново распределяя белье в машине. ■ Это не является неисправностью – включена система контроля пенообразования – включается дополнительный цикл полоскания. ■ Это не является неисправностью – активирован VoltCheck → <i>Страница 23</i>
Продолжительность программы меняется во время цикла стирки.	Это не является неисправностью – выполнение программы приводится в соответствие с процессом стирки. Это может привести к изменениям продолжительности программы на участке дисплея.
Остатки воды в ячейке для кондиционера.	<ul style="list-style-type: none"> ■ Это не является неисправностью – не влияет на эффективность кондиционера. ■ При необходимости помыть вставку.
Запах в стиральной машине.	Выполнить программу  Хлопок 90 °C без белья. Для этого использовать универсальное моющее средство.
Символ  мигает. Из юкветы для моющих средств выступает пена.	<p>Загружено слишком много моющего средства?</p> <p>Смешать 1 ст. л. кондиционера с 1/2 л воды и залить жидкость в ячейку II. (Нельзя применять для функциональной одежды для активного отдыха, спорта и текстильных изделий с пухом!)</p> <p>Снизить дозировку моющего средства для следующей стирки.</p>
Сильные шумы, вибрации и «перемещение» машины во время отжима.	<ul style="list-style-type: none"> ■ Ровно ли установлен прибор? Выровняйте прибор. → <i>Страница 37</i> ■ Зафиксированы ли ножки прибора? Зафиксировать ножки прибора. → <i>Страница 37</i> ■ Сняты ли транспортировочные крепления? Снять транспортировочные крепления. → <i>Страница 34</i>
Дисплей/лампочки индикации не функционируют во время работы машины.	<ul style="list-style-type: none"> ■ Перебой в подаче электроэнергии? ■ Сработали предохранители? Включить/заменить предохранители. ■ В случае повторного возникновения неисправности, вызвать сервисную службу. → <i>Страница 30</i>
Следы моющего средства на белье.	<ul style="list-style-type: none"> ■ Иногда в состав безфосфатных моющих средств входят не растворяющиеся в воде вещества. ■ Выбрать  Полоскание или почистить белье после стирки щеткой.
Двойная точка индикатора Конец через : мигает на участке дисплея.	Слишком низкое напряжение в сети → <i>Страница 23</i>

Неисправности	Причина/Способ устранения
Отдельная точка (.) мигает.	Низкое напряжение в программе стирки привело к увеличению продолжительности программы стирки. → <i>Страница 23</i>
В режиме дозагрузки участок дисплея показывает NO .	Слишком высокий уровень воды. Дозагрузка белья невозможна. При необходимости немедленно закрыть загрузочный люк. Для продолжения программы выбрать кнопку Старт/Дозагрузка .
В режиме дозагрузки участок дисплея показывает YES .	Загрузочный люк разблокирован. Дозагрузка белья возможна.
Если Вы не сможете самостоятельно устранить неисправность (после выключения/включения) или в случае необходимости ремонта:	
<ul style="list-style-type: none"> ■ Установить переключатель программ на Выкл. Прибор выключен. ■ Извлечь вилку из розетки. ■ Закрыть водопроводный кран и вызвать сервисную службу. → <i>Страница 30</i> 	



Сервисная служба

Если Вы не сможете самостоятельно устранить неисправность, воспользовавшись рекомендациями в разделе Что делать в случае неисправности? → *Страница 28*, пожалуйста, обратитесь в нашу сервисную службу → На обложке

Мы всегда найдем соответствующее решение, чтобы избежать ненужного вызова технического специалиста.

Пожалуйста, сообщите сервисной службе номер модели (E-Nr.) и заводской номер (FD) прибора.

E-Nr. _____ FD _____

Номер модели Заводской номер

Эти данные Вы найдете: внутри загрузочного люка * / в открытой сервисной крышке * и на задней стенке прибора.

* в зависимости от модели

Доверьтесь компетентности изготовителя.

Обратитесь к нам. Это гарантирует Вам ремонт, выполненный квалифицированными специалистами с использованием оригинальных запчастей.



Параметры расхода

Программа	Загрузка	Расход энергии***	Расход воды***	Продолжительность программы***
Хлопок холодная	6 кг	0,23 кВтч	64 л	2 ч
Хлопок 20 °С	6 кг	0,27 кВтч	64 л	2 ч
Хлопок 40 °С*	6 кг	0,94 кВтч	64 л	2 ч
Хлопок 60 °С	6 кг	1,29 кВтч	64 л	2 ч
Хлопок 90 °С	6 кг	2,12 кВтч	72 л	2 1/4 ч
Синтетика 40 °С*	3 кг	0,59 кВтч	48 л	1 1/2 ч
Смешанное бельё 40 °С	3 кг	0,48 кВтч	44 л	1 ч
Тонкое бельё 30 °С	2 кг	0,22 кВтч	35 л	3/4 ч
Шерсть 30 °С	2 кг	0,16 кВтч	40 л	3/4 ч

* Установка программы согл. EN60456 в актуальной в настоящее время версии. Указание для сравнительных испытаний: Для проведения испытаний стирка белья выполняется в испытательных программах с указанной загрузкой и максимальной скоростью отжима.

Программа	Загрузка	Расход энергии***	Расход воды***	Продолжительность программы***
Хлопок 60 °С (Интенсивная)**	6 кг	1,02 кВтч	48 л	3 ч

** Установка программы для испытания и классификации энергопотребления согл. EN60456:2005 с холодной водой (15 °С).

*** Значения отличаются от приведенных значений в зависимости от давления воды, жесткости воды и температуры поступающей воды, а также температуры помещения, типа, количества и степени загрязнения белья, используемого моющего средства, колебаний напряжения в электросети и выбранных дополнительных функций.



Технические характеристики

Габариты:

84,8 x 60 x 44,5 см

(высота x ширина x глубина)

Вес:

65 кг

Подключение к электросети:

Номинальное напряжение 220–240 В,
50 Гц

Номинальный ток 10 А

Номинальная мощность 2300 Вт

Давление воды:

100–1000 кПа (1–10 бар)

Установка и подключение

Комплект поставки

Указание: Проверьте стиральную машину на предмет отсутствия повреждений вследствие транспортировки. Не включать поврежденную стиральную машину. Обращайтесь с рекламациями в магазин, где Вы приобрели прибор, или в нашу сервисную службу.

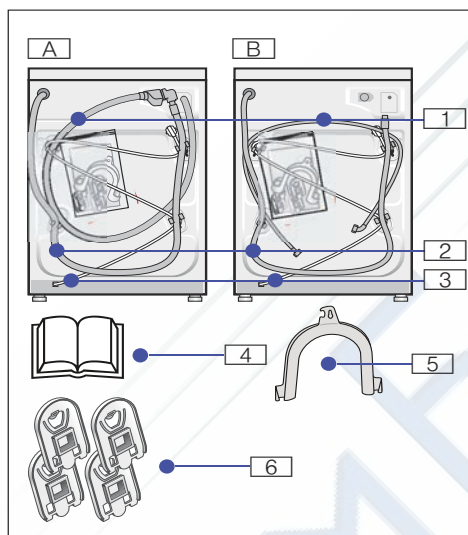

В зависимости от модели:

- | | |
|--|---|
| <input type="checkbox"/> А Аква-стоп | <input type="checkbox"/> 3 Сетевой кабель |
| <input type="checkbox"/> В Стандарт | <input type="checkbox"/> 4 Инструкция по эксплуатации и установке |
| <input type="checkbox"/> 1 Подача воды | <input type="checkbox"/> 5 Колено для фиксации шланга слива воды |
| <input type="checkbox"/> 2 Слив воды | <input type="checkbox"/> 6 Заглушки |

Для подсоединения шланга слива воды к сифону дополнительно требуется:

1 хомут для шланга, Ø 24–40 мм (в продаже в специализированных магазинах) для подключения к сифону. Подключение к водопроводу → Страница 35

Полезные инструменты:

- Уровень для выравнивания → Страница 37
- Гаечный ключ с шириной зева
 - SW13: для снятия транспортировочных креплений → Страница 34
 - SW17: для регулировки ножек прибора → Страница 37

Установка

Указание: Наличие влажности в барабане обусловлено процессом выходного контроля.

Надежная установка

Предупреждение Опасность травмирования!

- Стиральная машина имеет высокий вес – внимание/опасность при поднятии.
- При поднятии стиральной машины за выступающие детали (напр., загрузочный люк), эти детали могут отломаться и привести к травмам. Не поднимайте стиральную машину за выступающие детали.
- В результате ненадлежащей прокладки шлангов и сетевых проводов существует опасность спотыкания и травмирования. Прокладывайте шланги и провода так, чтобы исключить опасность спотыкания.

Внимание!**Повреждение прибора**

- Замерзшие шланги могут порваться/лопнуть.
Не устанавливайте стиральную машину в помещениях, где могут возникнуть морозные температуры, и/или на открытом воздухе.
- При поднятии стиральной машины за выступающие детали (напр., загрузочный люк), эти детали могут отломаться и привести к повреждению стиральной машины.
Не поднимайте стиральную машину за выступающие детали.

Указание: При наличии сомнений поручите выполнить подключение специалисту.

Место установки

Указание: Устойчивость требуется в целях предотвращения перемещения стиральной машины по полу!

- Поверхность на месте установки должна быть твердой и ровной.
- Мягкие полы или половые покрытия не пригодны для установки.

Установка на цоколе или на деревянной опоре**Внимание!****Повреждение прибора**

Стиральная машина может передвигаться во время отжима и упасть с цоколя.

Обязательно закрепите ножки прибора с помощью специальных накладок для крепления.

Накладки для крепления: Номер для заказа WMZ 2200

Указание: При наличии потолков с деревянными балками:

- Установите стиральную машину по возможности в углу помещения.
- Привинтите к полу водостойкую деревянную плиту (толщиной мин. 30 мм).

Встраивание прибора под столешницу или в шкаф в кухонном гарнитуре**⚠ Предупреждение****Опасность для жизни!**

Прикосновение к элементам, находящимся под напряжением, опасно для жизни.

Не снимайте крышку прибора.

Указания

- Требуется ниша шириной 60 см.
- Устанавливайте стиральную машину только под сплошной столешницей, прочно скрепленной с соседней мебелью.

Снятие транспортировочных креплений

Внимание!

Повреждение прибора

- Безопасность стиральной машины во время транспортировки обеспечивают транспортировочные крепления. Если транспортировочные крепления не будут сняты, то напр., барабан, может получить повреждения во время эксплуатации стиральной машины. Перед первым использованием обязательно полностью снимите все 4 транспортировочных крепления. Храните крепления в надежном месте.
- В целях предотвращения повреждений при последующей транспортировке прибора транспортировочные крепления необходимо перед транспортировкой обязательно вставить на место.

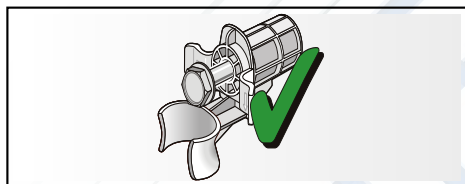

Винты и втулки храните в собранном виде.

1. Извлечь шланги из креплений.
2. Извлечь шланги из колен для фиксации и снять колена.
3. Отвинтить и снять все 4 транспортировочных фиксирующих винта.

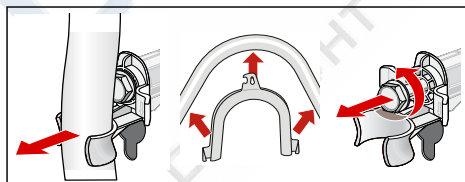

4. Извлечь сетевой кабель из креплений. Снять втулки.

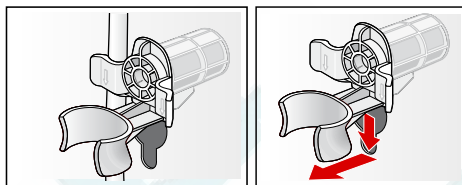

5. Вставить заглушки.

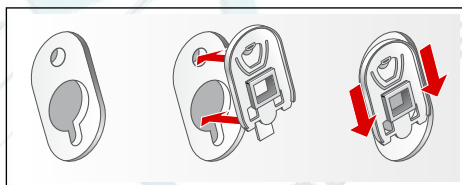
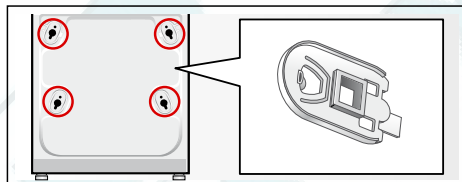

Указание: Зафиксировать заглушки нажатием на стопорные крючки.

Длина шлангов и кабеля

левостороннее подключение

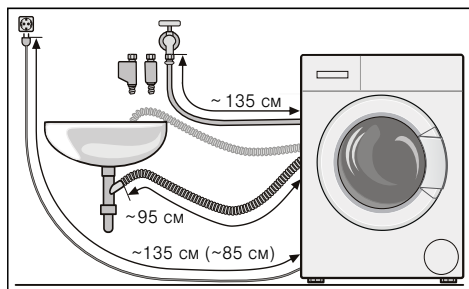

или

правостороннее подключение

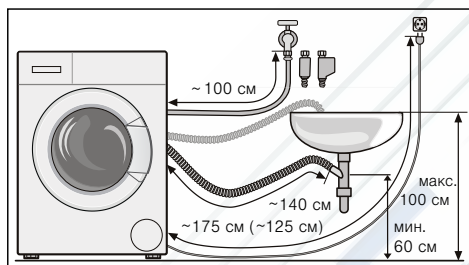

Указание: При использовании держателя шланга сокращается возможная длина шланга!

Рекомендация: В продаже в специализированных магазинах/сервисной службе:

- Удлинитель для шланга «Аква-стоп» или шланга для подачи холодной воды (ок. 2,50 м). Номер для заказа WMZ 2380
- Удлиненный шланг для подачи воды (ок. 2,20 м) для модели Стандарт.

Подключение к водопроводу

⚠ Предупреждение

Опасность поражения электрическим током!

При соприкосновении элементов, находящихся под напряжением, с водой существует опасность для жизни. Не погружать в воду защитное устройство «Аква-стоп» (оснащено электрическим клапаном).

Внимание!

Ущерб, причиненный водой

Места подсоединений шланга для подачи воды и шланга слива воды находятся под высоким давлением. Чтобы избежать протечек или ущерба, причиненного водой, обязательно соблюдайте указания в данном разделе.

Указания

- В дополнение к приведенным здесь указаниям могут действовать особые предписания соответствующего предприятия по водо- и электроснабжению.
- Используйте стиральную машину только с холодной питьевой водой.
- Не подключайте стиральную машину к смесителю безнапорного прибора для нагрева воды.
- Используйте только шланг для подачи воды, который входит в комплект поставки или приобретенный в авторизованном специализированном магазине, не используйте использованный шланг для подачи воды!
- При наличии сомнений поручите выполнить подключение специалисту.

Подача воды

Указания

- Шланг для подачи воды нельзя перегибать, зажимать, изменять или перерезать (терет прочность).
- Резьбовые соединения затягивать только вручную. В результате слишком сильного затягивания резьбовых соединений с помощью инструмента (плоскогубцев) резьба может быть сорвана.

Оптимальное давление воды в водопроводной сети: 100–1000 кПа (1–10 бар)

- Из открытого водопроводного крана вытекает минимум 8 л/мин.
- При более высоком давлении воды следует установить редукционный клапан.

Подключение

Шланг для подачи воды подсоедините к водопроводному крану ($\frac{3}{4}$ " = 26,4 мм) и к прибору (не для моделей с системой «Аква-стоп»):

- Аква-стоп

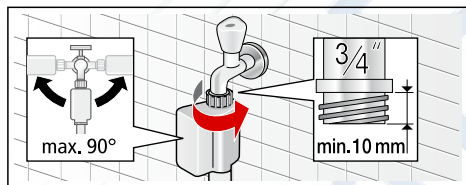

- Стандарт

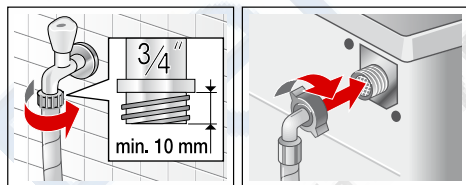

Осторожно открыть водопроводный кран и проверить герметичность в местах соединений.

Указание: Винтовое соединение находится под давлением воды в водопроводе.

Слив воды

Внимание!

Ущерб, причиненный водой

Вытекающая вода может причинить ущерб, если навешенный шланг слива воды выскользнет из умывальника под воздействием высокого давления во время слива воды. Шланг слива воды закрепите так, чтобы он не соскользнул.

Указания

- Шланг слива воды нельзя перегибать и растягивать в длину.
- Разница уровней между местом установки и стоком: мин. 60 см – макс. 100 см

Слив в умывальник

⚠ Предупреждение

Опасность ошпаривания!

При стирке при высокой температуре соприкосновение с горячим стиральным раствором, напр., во время откачивания горячего стирального раствора в умывальник, может привести к ошпариванию. Не касайтесь руками горячего стирального раствора.

Внимание!

Повреждения прибора/текстильных изделий

Если конец шланга слива воды опущен в откачиваемую воду, то вода может закачиваться обратно в прибор, что может привести к повреждениям стиральной машины/текстильных изделий.

Обратите внимание на следующее:

- пробка не должна закрывать сливное отверстие в умывальнике.
- вода должна стекать достаточно быстро.

- конец шланга слива воды не должен погружаться в откачиваемую воду.

Прокладка шланга слива воды:

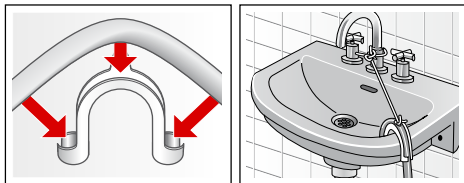

Слив в сифон

Место соединения необходимо закрепить хомутом для шланга, Ø 24–40 мм (в продаже в специализированных магазинах).

Подключение

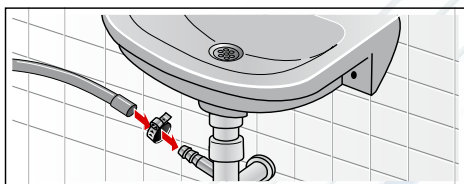

Слив в пластмассовую трубу с резиновой втулкой или в водосток

Подключение

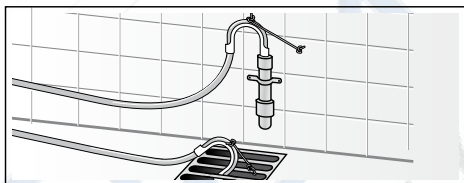

Выравнивание

1. Отвинтить контргайку по часовой стрелке с помощью гаечного ключа.
2. Проверить положение стиральной машины с помощью уровня, при необходимости откорректировать. Путем вращения ножек прибора изменить высоту.

Указание: Все 4 ножки прибора должны прочно стоять на полу. Стиральная машина не должна шататься!

3. Плотно затянуть контргайку к корпусу. Ножку при этом удерживать и не перемещать по высоте.

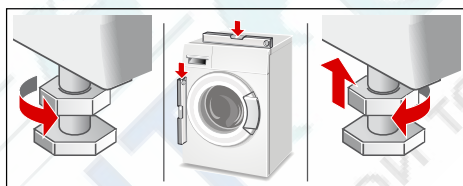

Указания

- Контргайки всех 4 ножек прибора должны быть плотно привинчены к корпусу!
- Сильные шумы, вибрация и «перемещение» машины могут появиться вследствие ненадлежащего выравнивания!

Электрическое подключение

⚠ Предупреждение

Опасность для жизни!

В случае прикосновения к элементам, находящимся под напряжением, существует опасность удара электрическим током.

- Ни в коем случае не касайтесь штепсельной вилки мокрыми руками.
- Отсоединяя кабель от сети, держите его только за штепсельную вилку, никогда не тяните за провод, в противном случае он может получить повреждение.

- Ни в коем случае не извлекайте штепсельную вилку из розетки во время эксплуатации.

Соблюдайте следующие указания и убедитесь в том, что:

Указания

- сетевое напряжение совпадает с величиной напряжения, которая указана на стиральной машине (табличка с техническими характеристиками). На табличке с техническими характеристиками приведено значение подводимого напряжения, а также требуемая защита предохранителями.
- подключение стиральной машины осуществляется только к сети переменного тока через розетку с заземляющим контактом, установленную в соответствии с предписаниями.
- штепсельная вилка и розетка соответствуют друг другу.
- провода имеют достаточное поперечное сечение.
- система заземления установлена в соответствии с предписаниями.
- замена сетевого кабеля (если возникнет необходимость) производится только квалифицированным электриком. Сетевой кабель для замены можно приобрести в сервисной службе.
- не используются многоконтактные штепсели, многогнездные штекерные соединения и удлинительные кабели.
- в случае применения устройства защитного отключения используется только тип с таким обозначением: . Только это обозначение гарантирует соблюдение действующих в настоящее время предписаний.
- штепсельная вилка всегда доступна.
- Сетевой кабель нельзя перегибать, зажимать, изменять, перерезать или допускать его прикосновения к источникам тепла.

Перед первой стиркой

Стиральная машина прошла перед выпуском из завода тщательную проверку. Чтобы устранить остатки воды, оставшиеся от проверки, следует выполнить первую стирку **без** белья.

Указания

- Стиральную машину необходимо установить и подключить в установленном порядке. Установка и подключение → *Страница 32*
 - Никогда не включать поврежденную стиральную машину. Проинформируйте Вашу сервисную службу. → *Страница 30*
1. Проверить стиральную машину.
 2. Вставить штепсельную вилку в розетку.
 3. Открыть водопроводный кран.
 4. Включить прибор.
 5. Закрыть загрузочный люк (Не загружать белье!).
 6. Выбрать программу  **Хлопок**.
 7. Установить температуру **90°С**.
 8. Открыть кювету для моющих средств.
 9. Залить примерно 1 литр воды в ячейку **II**.
 10. Заполнить универсальное моющее средство в ячейку **II** в соответствии с рекомендациями изготовителя для легкого загрязнения. **Указание:** Для предотвращения пенообразования используйте только половину рекомендованного количества моющего средства. Не используйте средство для стирки шерсти или тонкого белья.
 11. Закрыть кювету для моющих средств.
 12. Выбрать **Старт/Дозагрузка**.
 13. После окончания программы установить переключатель программ на **Выкл.**
- Ваша стиральная машина теперь готова к работе.**

Транспортировка

Подготовительные работы:

1. Закрыть водопроводный кран.
2. Снизить давление воды в шланге для подачи воды. Чистка и техническое обслуживание - Фильтр в шланге для подачи воды → *Страница 26*
3. Слить остатки моющего раствора. Чистка и техническое обслуживание - Насос для стирального раствора засорен → *Страница 25*
4. Отсоединить стиральную машину от электросети.
5. Отсоединить шланги.

Монтаж транспортировочных креплений:

1. Снять заглушки и сохранять их в надежном месте. Воспользуйтесь при необходимости отверткой.

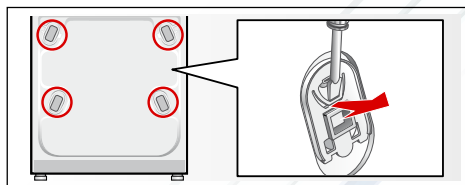

2. Вставить на место все 4 втулки. Зафиксировать сетевой кабель в креплениях. Вставить винты и затянуть их.

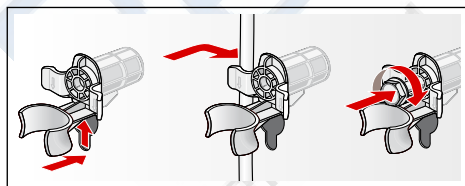
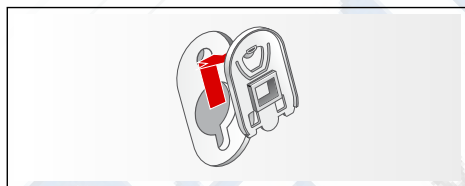

Перед началом эксплуатации:

Указания

- **обязательно** снимите транспортировочные крепления! → *Страница 34*
- Чтобы предотвратить вытекание в сток неиспользованного моющего средства во время следующей стирки: залить 1 литр воды в ячейку II и запустить программу © Отжим/Слив (если требуется только слив: установить об./мин (скорость отжима) на ---).

Гарантия на систему «Аква-стоп»

Только для приборов с системой «Аква-стоп»

Дополнительно к гарантийным обязательствам продавца в соответствии с договором купли-продажи и в дополнение к нашей гарантии на бытовой прибор мы гарантируем возмещение ущерба в следующих случаях:

1. Мы возмещаем частному пользователю ущерб, причиненный водой, возникший из-за неисправности нашей системы «Аква-стоп».
2. Эта гарантия действительна в течение всего срока эксплуатации прибора.
3. Гарантийные обязательства выполняются при условии квалифицированной установки и подключения прибора с системой «Аква-стоп» в соответствии с нашей инструкцией, включая также квалифицированно выполненное подсоединение удлинителя системы «Аква-стоп» (оригинальная запчасть).
Наша гарантия не распространяется на неисправные подводящие трубопроводы или арматуры до места подключения системы «Аква-стоп» к водопроводному крану.
4. Бытовые приборы с системой «Аква-стоп» принципиально не нуждаются во время работы в присмотре, а после работы не требуется закрывать водопроводный кран.
Только в случае Вашего продолжительного отсутствия дома, например, отпуская в течение нескольких недель, водопроводный кран следует закрыть.

Контактные данные для всех стран Вы найдете в прилагаемом списке сервисных служб.

Robert Bosch, Hausgeräte GmbH
Carl-Wery-Straße 34
81739 München
DEUTSCHLAND



9000840854 (9307)